

# 切りっぱなしポシェット

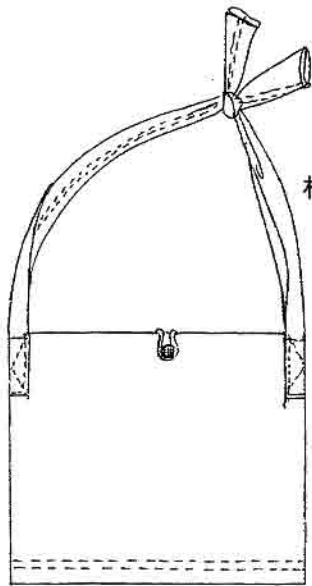

材料：本体(A)柄(Wガーゼ) 106cm巾×25cm  
 別布(シングルガーゼ) 120cm巾×25cm  
 ボタン(12mm巾)1つ

※素材の特性上、洗濯により縮みが生じます。

※○の部分は縫い代寸法です。  
 縫い代をつけて裁断して下さい。

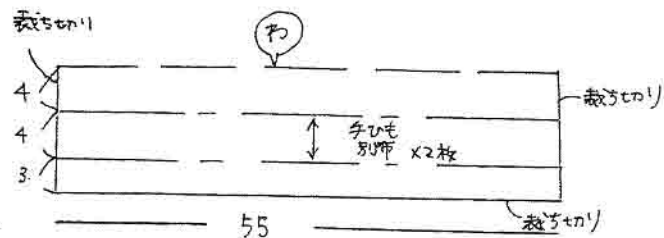
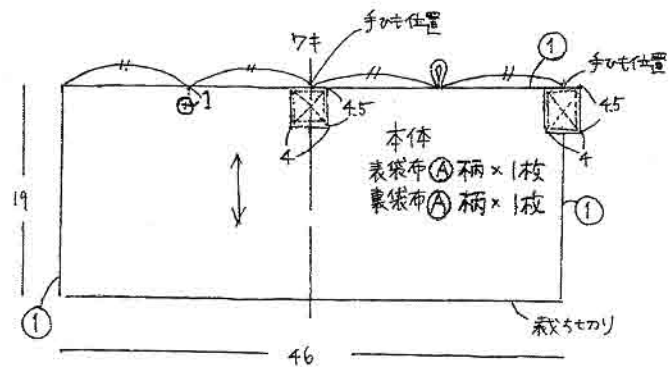

1. ルーゴを別布で作って仮止めする。

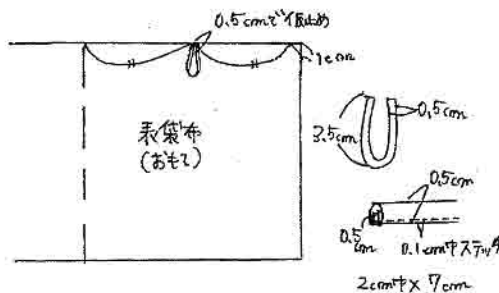

2. 表袋布と裏袋布の袋口を縫い合わせる。

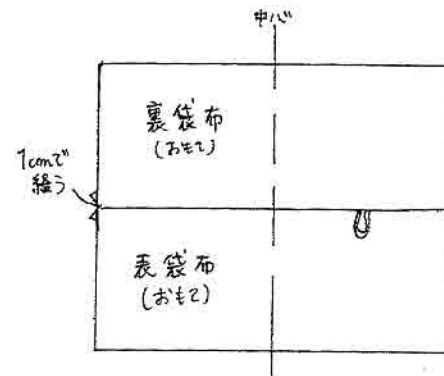

3. 袋布の脇を縫い合わせる。

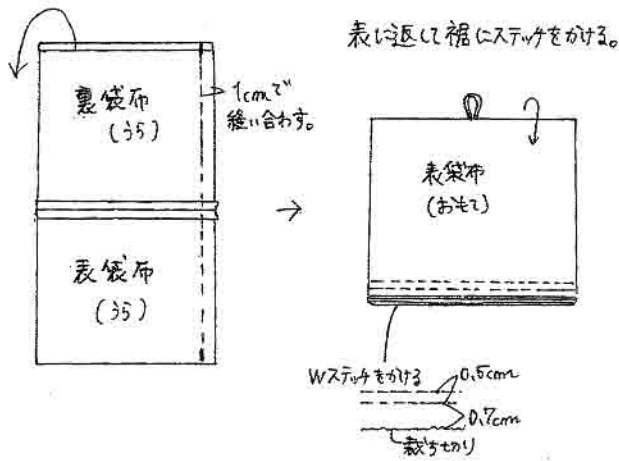

4. 持ち手を作る。

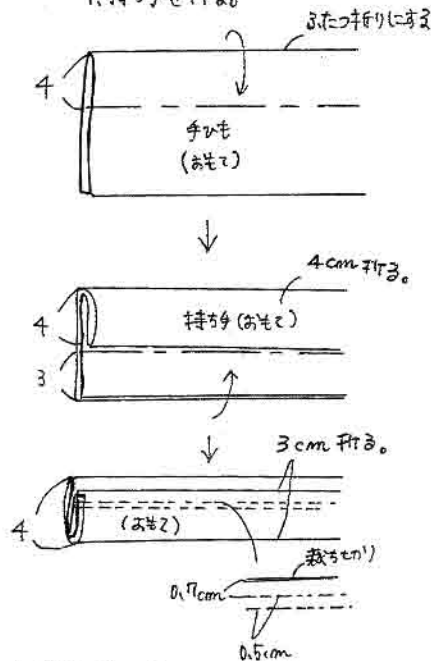

5. 袋布の両りに持ち手を縫いつける。

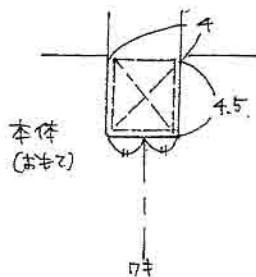

6. ルーゴを重ねて、ボタンをつける。

7. 持ち手の先は糸で結ぶ。