

# ボタンワンピース

サイズ：レディスMサイズ

材料：シングルガーゼ 120cm巾×290cm

ボタン1.1cm巾 6ヶ

※素材の特性上、洗濯により縮みが生じます。

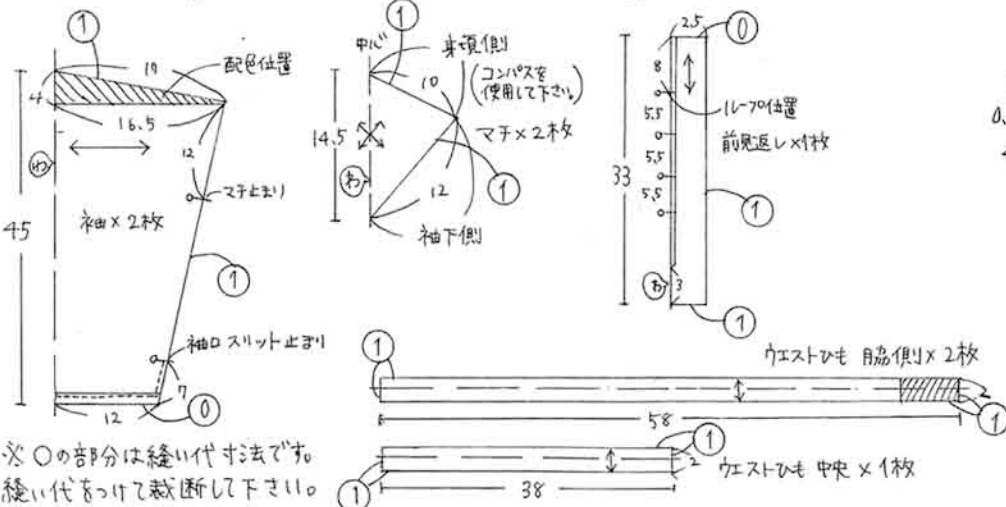
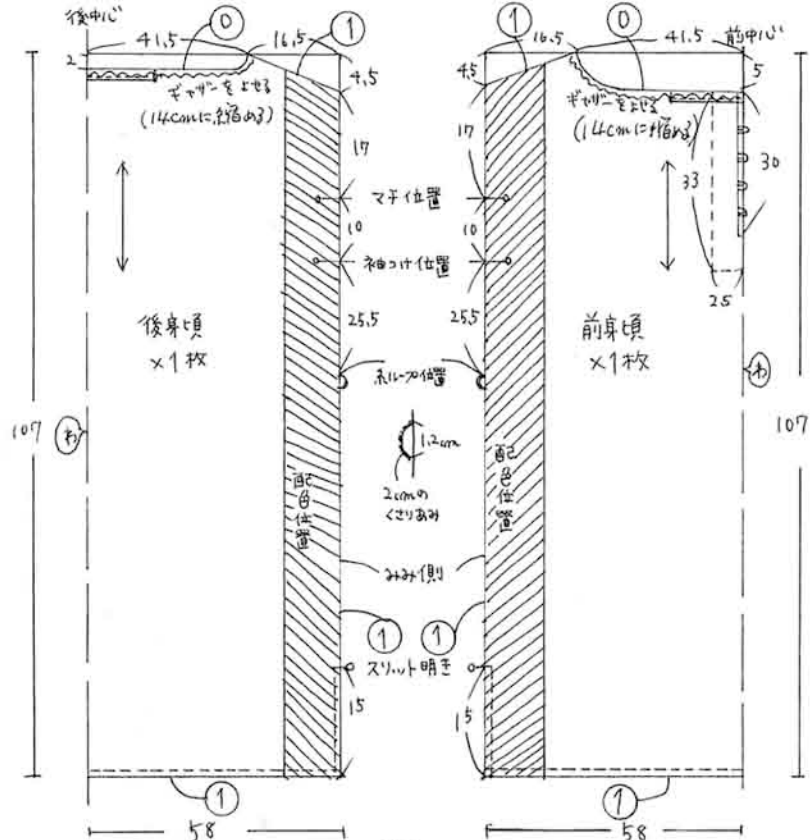

※○の部分は縫い代寸法です。縫い代をつけて裁断して下さい。

2、ループを作り、前明きを仕上げます。

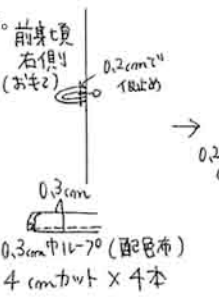

5、袖下のスリットを仕上げ、袖口を共地バイアステープで巻く。

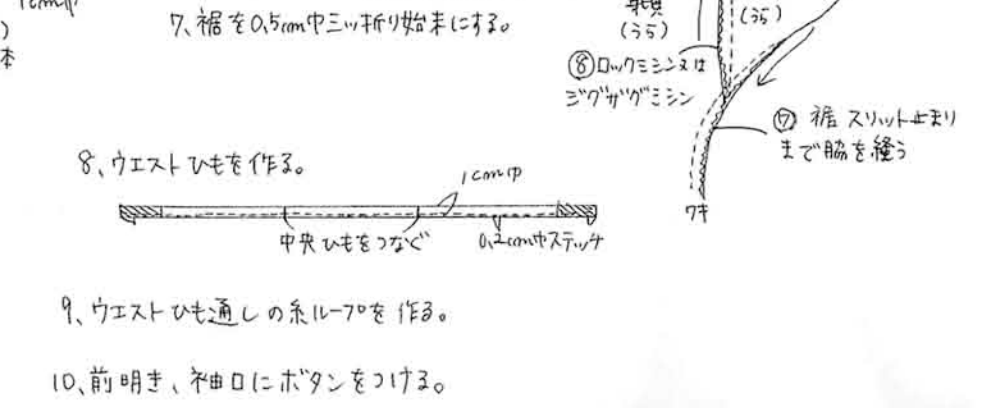
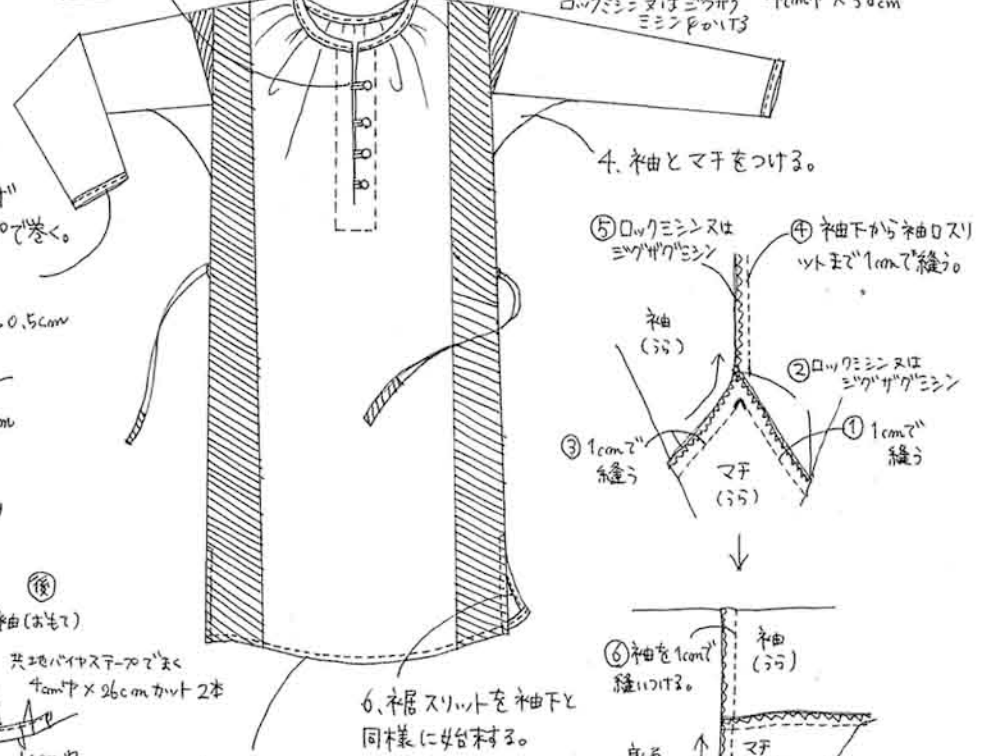
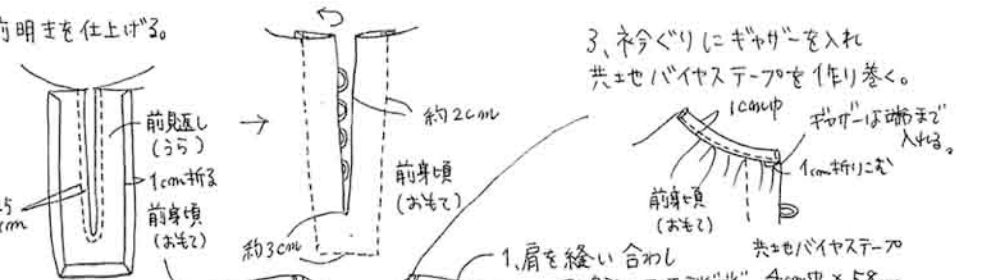
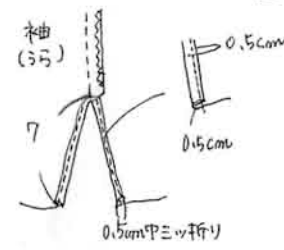

9、ウエストひも通しの糸ループを作る。

10、前明き、袖口にボタンをつける。