

# childパンツ\_110cm size

材料:

Wガーゼ 106cm巾×100cm

1.5cm巾リボン 50cm

2cm巾平ゴム 56cm

(ゴムの寸法は目安です。)

お子様に合わせて長さを変えて下さい。)

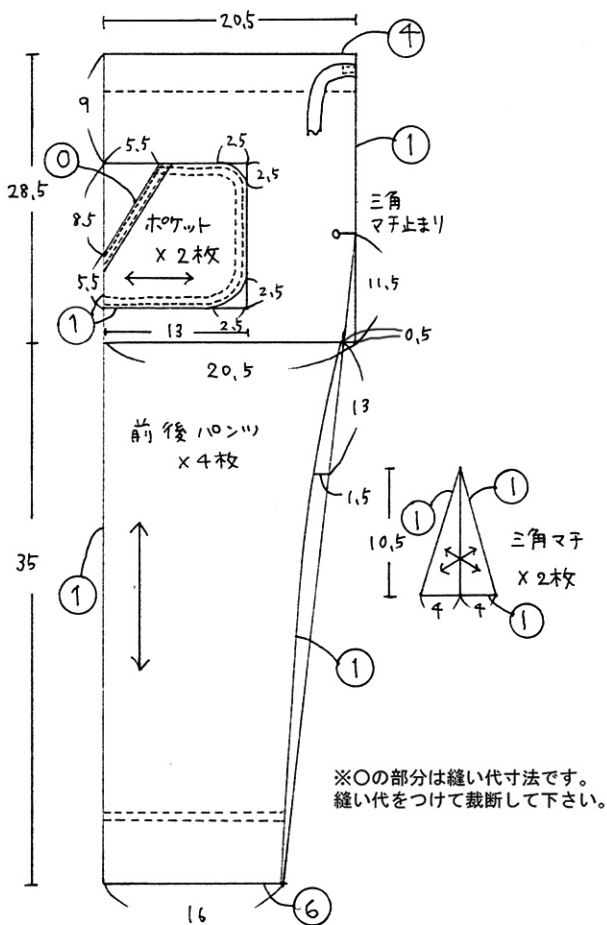

5. ウエストを3cm中のミツ折り始末をし、  
2cm中の平ゴムを入れる。  
前ハロンツ中心に食ネリリボンをつける。

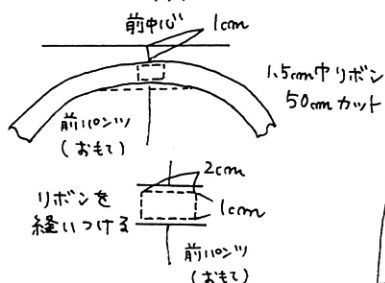
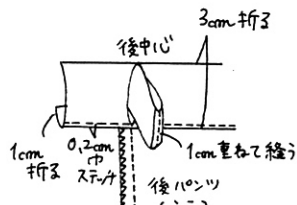

3. 脇を縫い、ロックをかける。

4. 前後の股下を縫い合わせ、ロックミシンをかける。

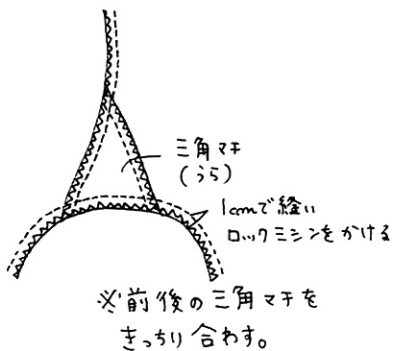

1. ポケットを作り、前ハロンツになる方に  
ポケットをWステッチで糸縫い付け、月形のみ  
仮止めする。

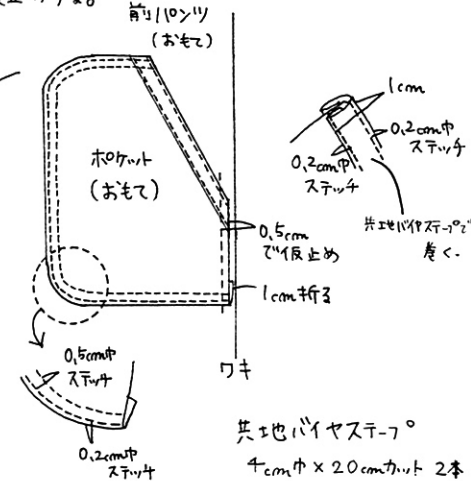

2. 股に三角マチを縫い合わせる。

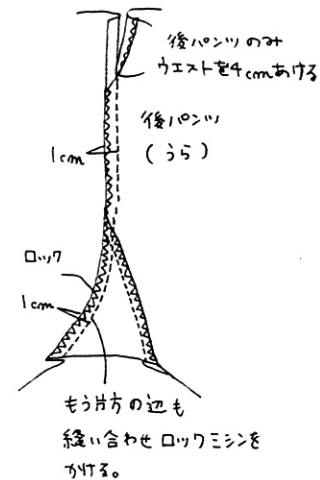

6. 裾をアイロンで折り、  
Wステッチをかける。  
5cm折り

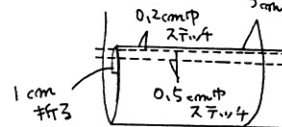

片方の辺を  
縫い合わせ  
ロックミシンをかける。