

リバーシブルきんちゃく

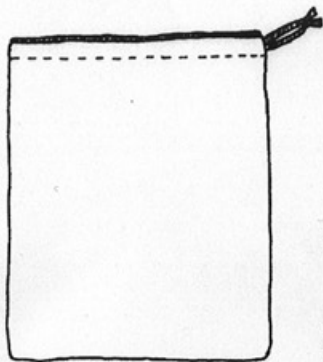

材料：生地A柄 106cm巾×40cm
生地B柄 106cm巾×40cm

○の部分は縫い代寸法です。
縫い代を付けて裁断して下さい。

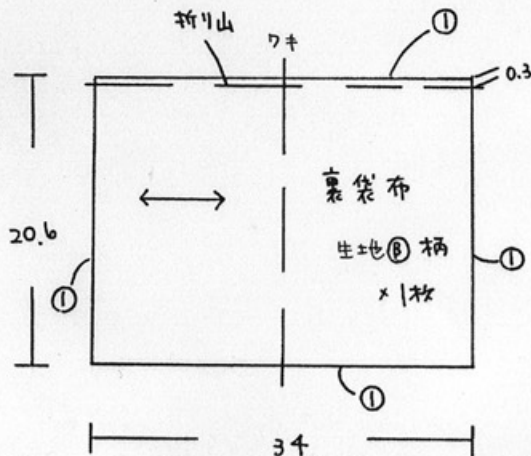
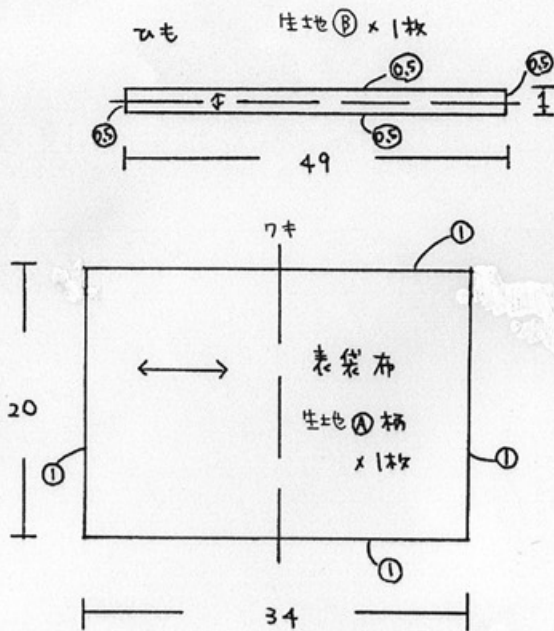

① ひもを作る。

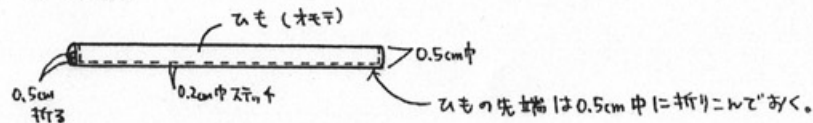

② 表袋布と裏袋布の袋口を中表に合わせて縫う。

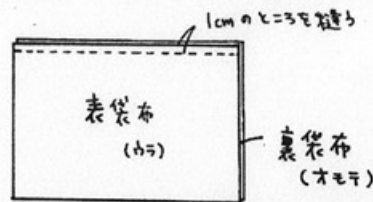

③ 袋布を中表に半分に折り、明き止まり位置まで周囲を縫い、明き部分から表へひっくり返す。

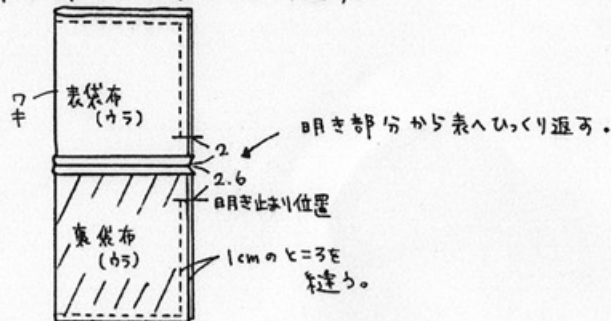

④ 表から見た時に裏袋布の折り山が0.3cm巾はみ付"として見えるようにパイロ"で形作り、ひも通し口を作る。

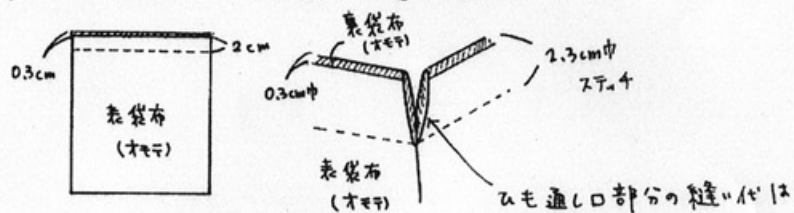

⑤ ひも通し口にひもを通す。

ひも通し口部分の縫い代は1cm内側に折りこんでひも通し口を縫う。