

# エプロン付き one-piece

サイズ 110

ワンピース

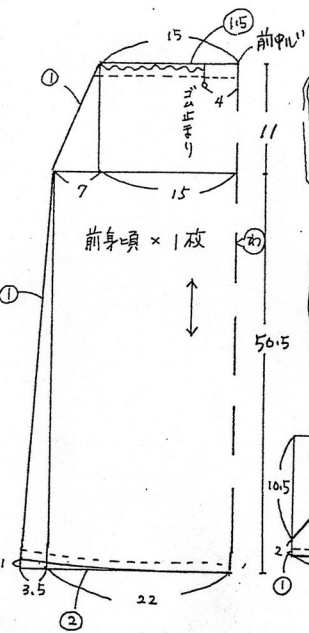
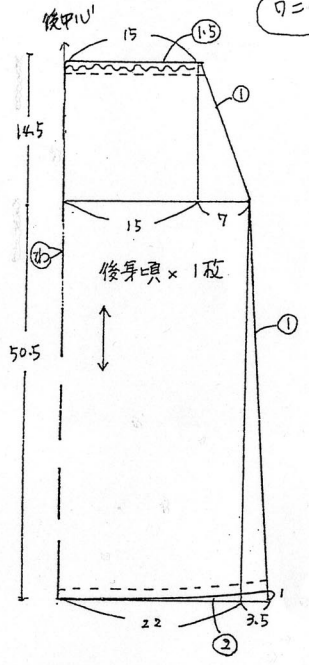

ワンピース材料  
ダブルガーゼ - 106cm巾 × 115cm  
6コルゴム - 32cm

エプロン材料  
綿麻ボイル - 106cm巾 × 130cm  
中レース - 85cm  
貝ボタン - 2コ  
ベルベットパイピング - 10cm

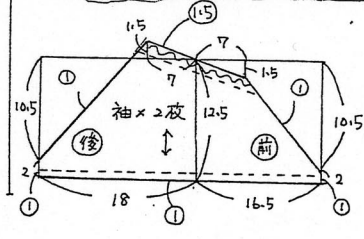

2. 衿ぐりゴムを入ける。

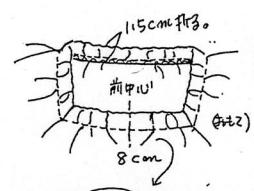

1. 袖を付けたロウミンをかける。

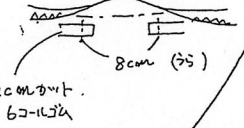
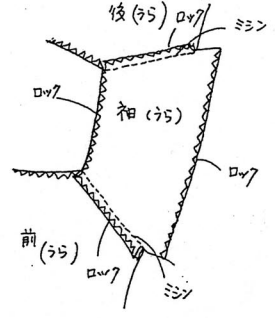

4. 袖口を始末する。

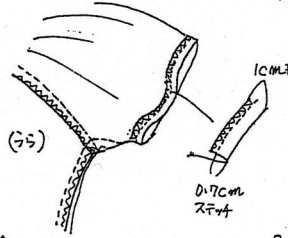

3. 脇を縫いロウミンをかける。

5. 裾 - 1cmのミツ折リ始末。

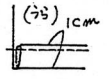

♡♡の部分には縫い代が必要です。  
縫い代を付けた後、裁断して下さい。

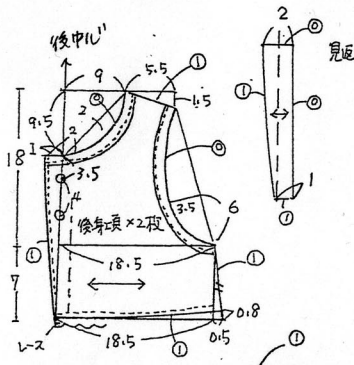

エプロン

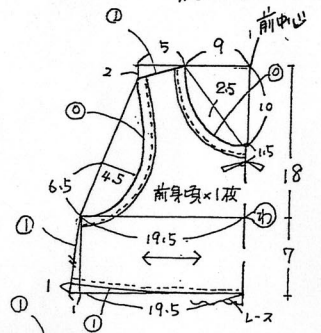

2. 肩をつぎロウミンをかける。

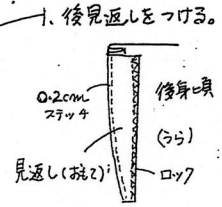

3. 衿ぐり、袖ぐりを  
共地パイピングを  
作り、パイピング始末する。

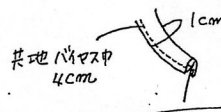

♡縫い代始末は  
すべしロウミン始末不可。

5. スカートの脇を縫い。  
ロウミンをかける。

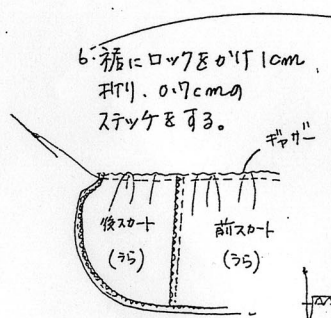

4. 身頃の脇をつぎロウミンをかける。

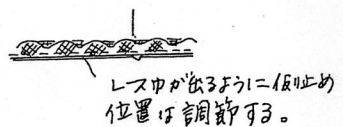

6. 裾にロウミンをかき1cm  
折り、0.7cmの  
ステッチをする。

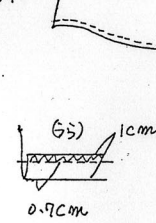

7. 身頃とスカートを  
縫い合わせる。

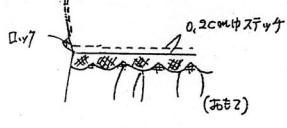

8. 後中心にボタンホルダーあり、ボタンを付ける。  
9. ベルベットパイピングを縫い付ける。

