

# キッズ"バイアス"衿のワンピース 100サイズ"

表地 104cm 幅 × 120cm

ボタン 10mm 幅 × 1コ

芯 10cm × 20cm

\* ○の中の数字は  
縫い代寸法です。  
指示以外の縫い代は  
全て1cmつけて下さい。

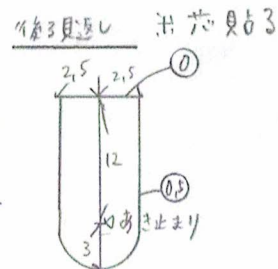
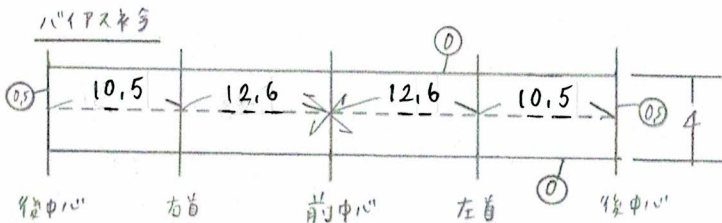
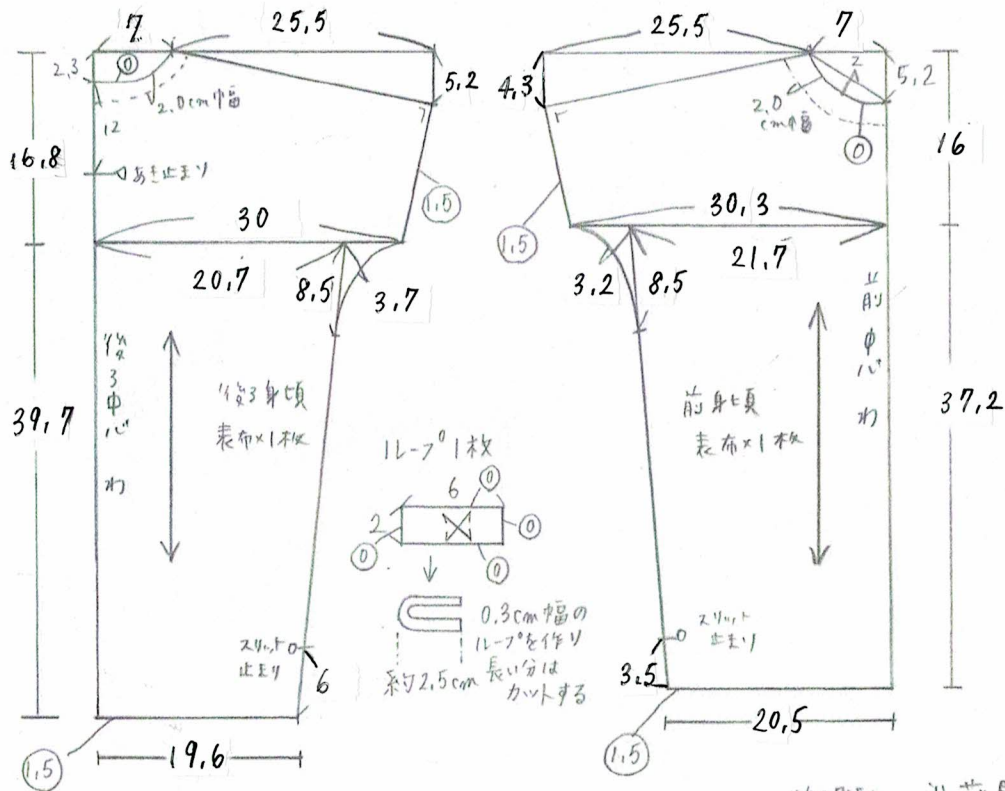

## 1 後身頃に開きをつける

① 後ろ見返しにロックミシンをかけ  
あき止まりまでセリこみを入れておく



② 後身頃にもあき止まりまでセリこみを入れ  
後ろ見返しと重ね合わせ、ループをはさみ縫う

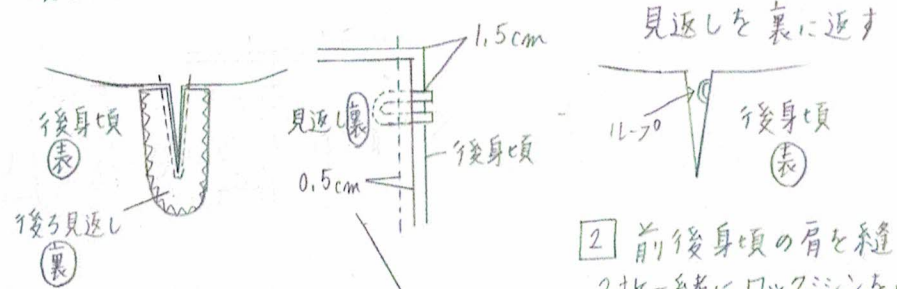

② 前後身頃の肩を縫い  
2枚一緒にロックミシンをかける

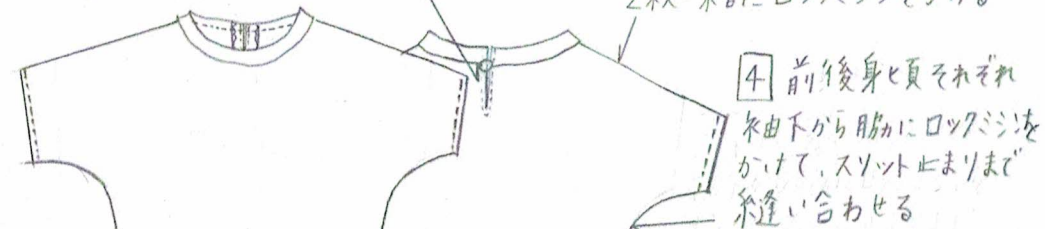

④ 前後身頃それぞれ  
糸下から脇かにロックミシンを  
かけて、スリット止まりまで  
縫い合わせる

⑤ スリットにステッチをかける

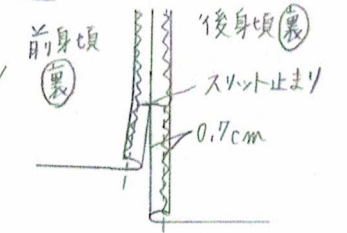

## 3 衿ぐりにバイアス布をつける

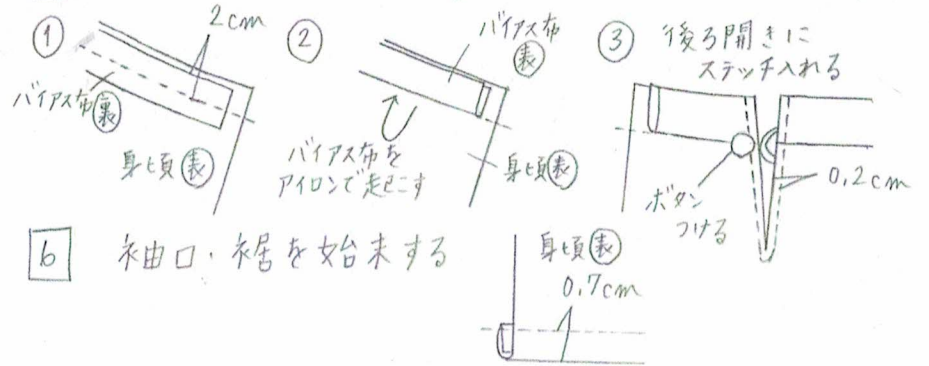

⑥ 袖口・裾を始末する

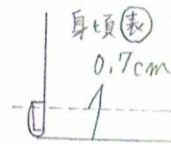



# キルース バイアス 衿のワンピース 140サイズ

表地 104cm 巾幅 × 210cm

ボタン 10mm 巾幅 × 1コ

衿 10cm × 20cm

\* ○の中の数字は  
糸縫い合わせ法です。  
指示以外の糸縫い合わせは  
全て1cmつけて下さい。

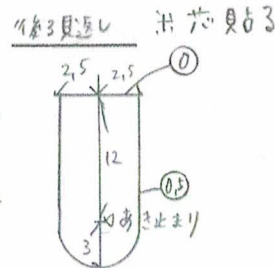
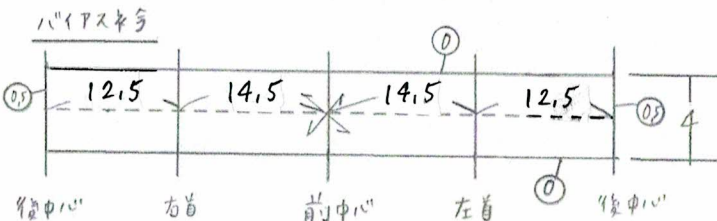
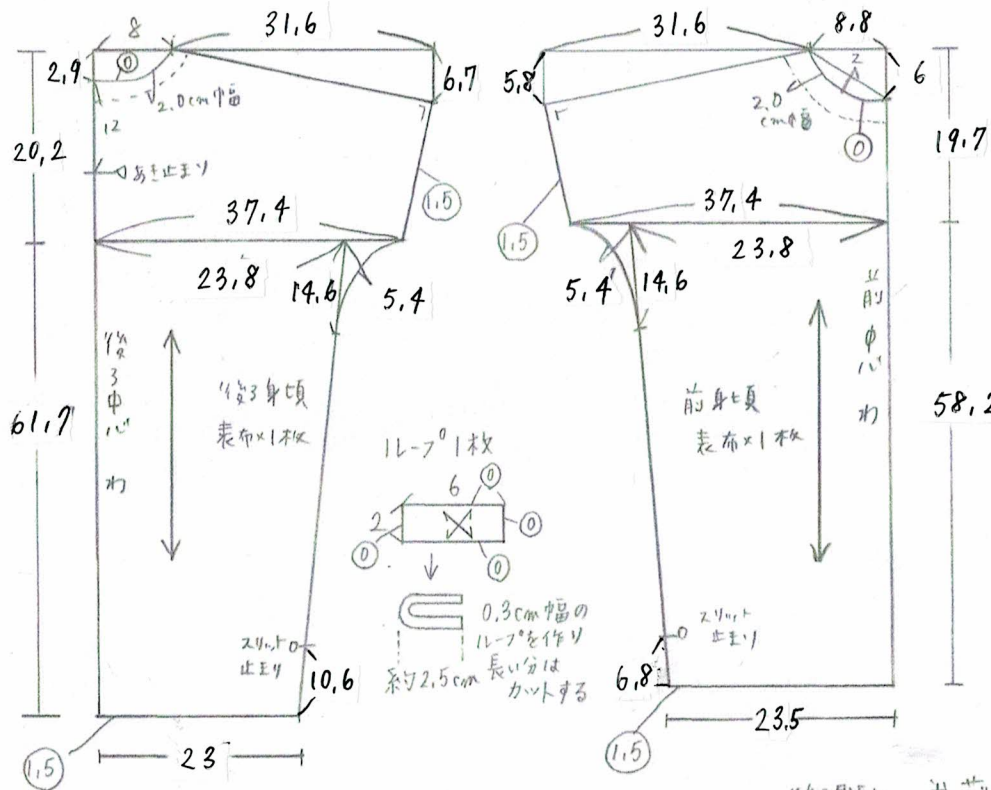

## 1 後身衿に開きをつける

① 後ろ見返しにロックミシンを掛け  
あき止まりまで切り込みを入れておく



② 後身衿にもあき止まりまで切り込みを入れ  
後ろ見返しと重ね合わせ、ループをはさみ縫う

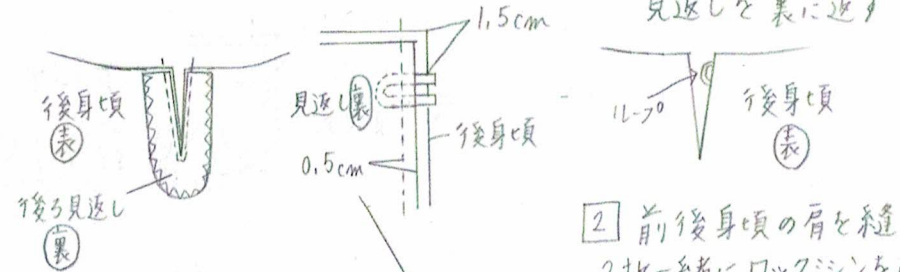

## 2 前後身衿の肩を縫い 2枚一糸にロックミシンをかける

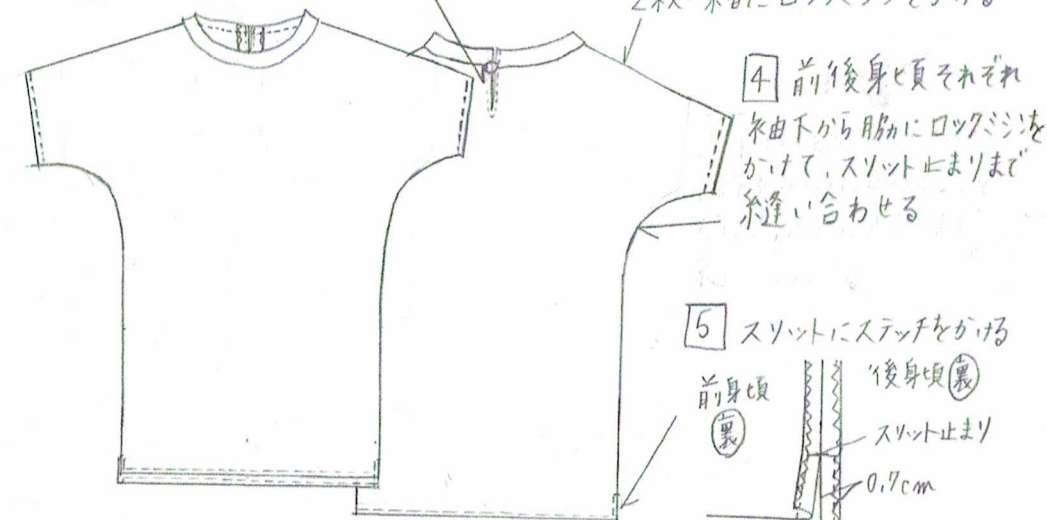

## 4 前後身衿それぞれ 糸由下から脇筋にロックミシンを かけて、スリット止まりまで 糸縫い合わせる

## 3 衿ぐりにバイアス布をつける

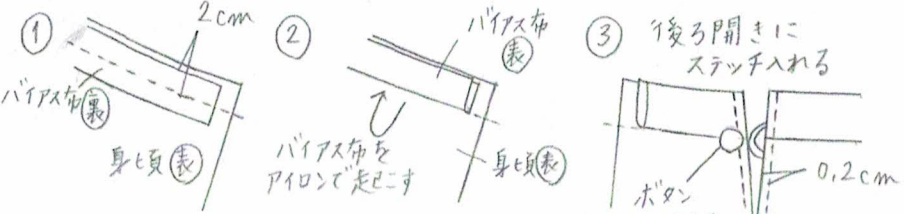

## 6 袖口、裾を始末する

