

キルース' バイアス衿の T シャツ 100サイズ

表地 104cm幅 × 90cm

ボタン 10mm幅 × 13

芯 10cm × 20cm

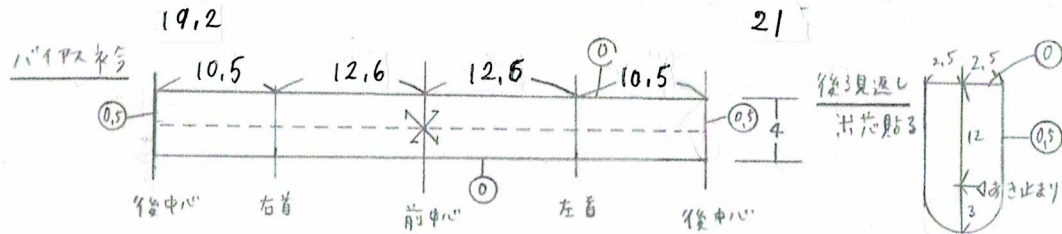
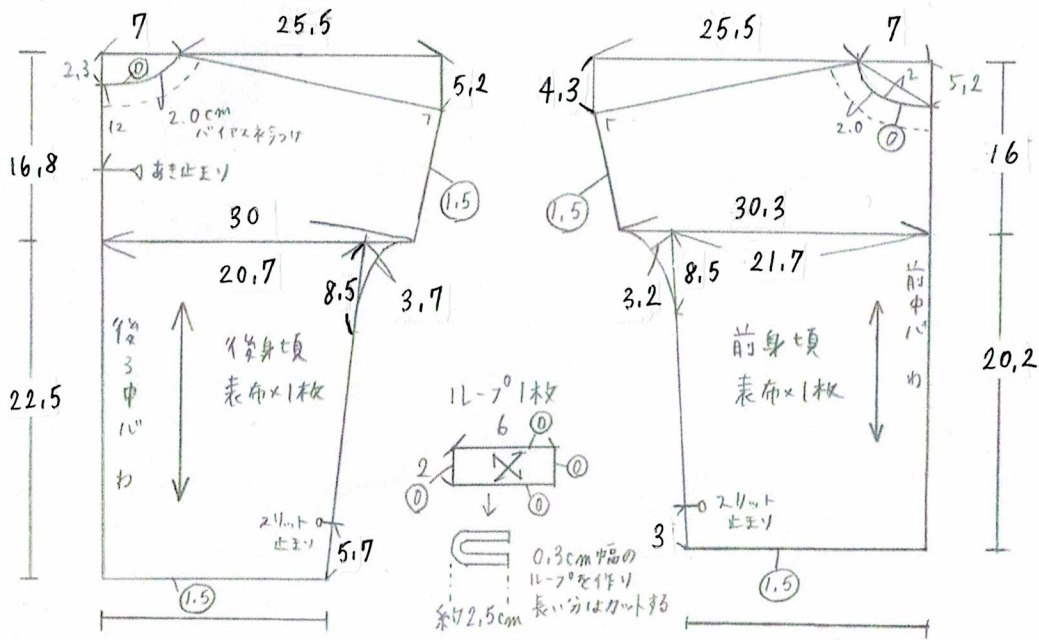

① 後身頃に開きをつける

① 後ろ見返しにロックミシンをかけ
あき止まりまでヒカリのみを入れておく

② 後身頃にもあき止まりまでヒカリのみを入れ
後ろ見返しと重ね合わせ、ループをはさみ縫う

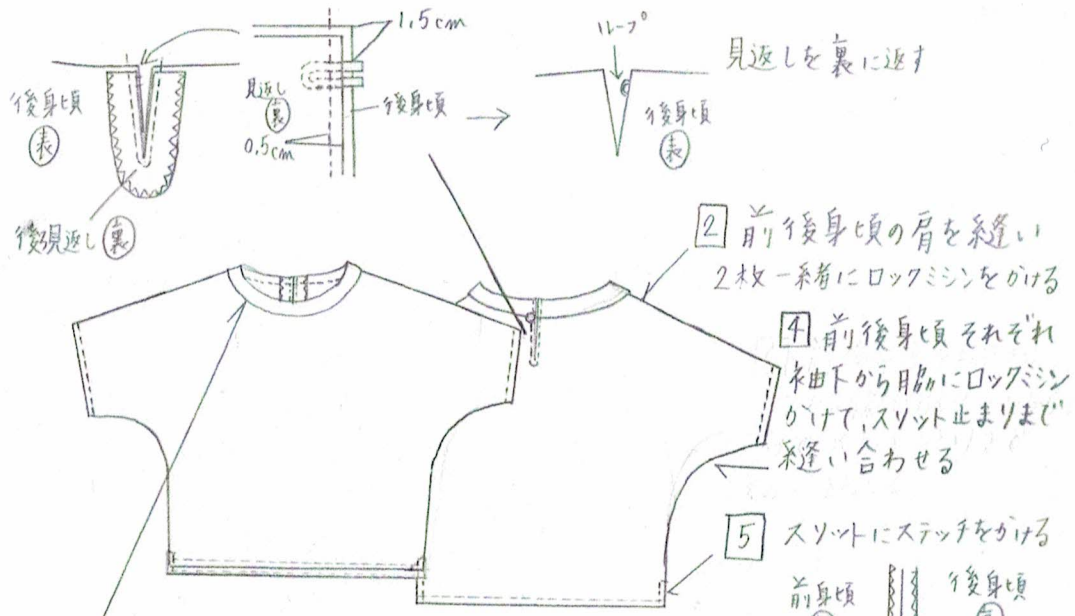

③ 衿ぐりにバイアス布をつける

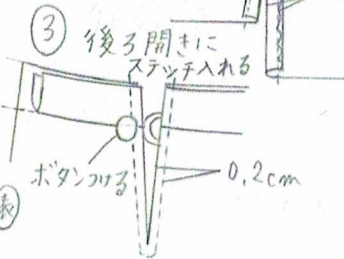
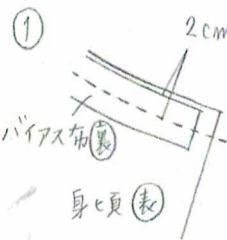

⑥ 糸由口・裾を 마감する

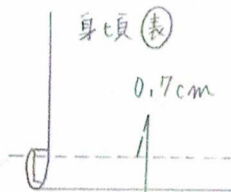

*

○の中の数字は縫い代寸法です。

指示以外の縫い代は全て1cmつけて下さい。

「ミス」 バイアス衿の Tシャツ 120サイズ

表地 104cm幅 × 140cm

ボタン 10mm幅 × 13

芯 10cm × 20cm

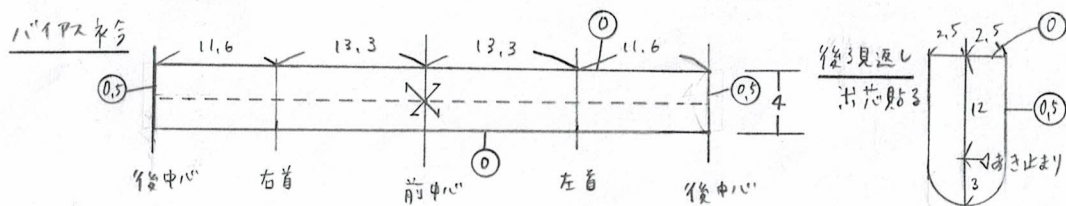
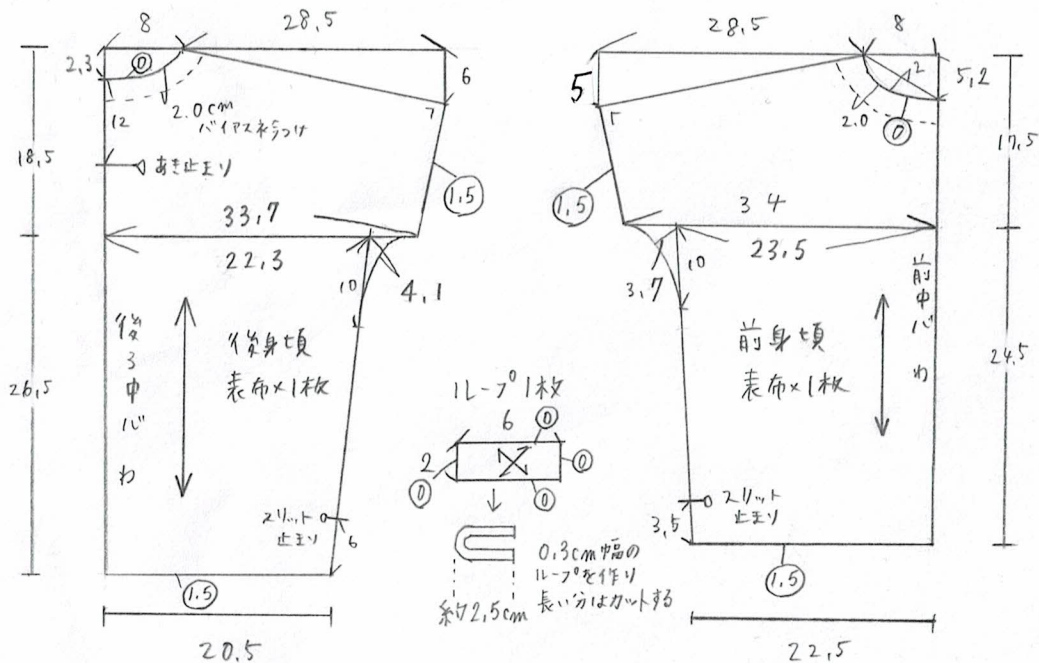

* ○の中の数字は縫い代寸法です。
指示以外の縫い代は全て1cmつけて下さい。

① 後身頃に開きをつける

① 後ろ見返しにロックミシンをかけ
あき止まりまでヒカリにみを入れておく



② 後身頃にもあき止まりまでヒカリにみを入れ
後ろ見返しと重ね合わせ、ループをはさみ縫う

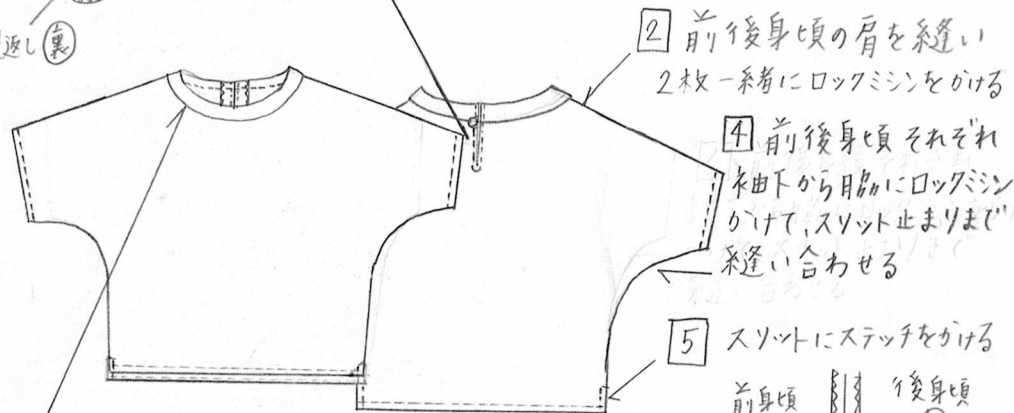
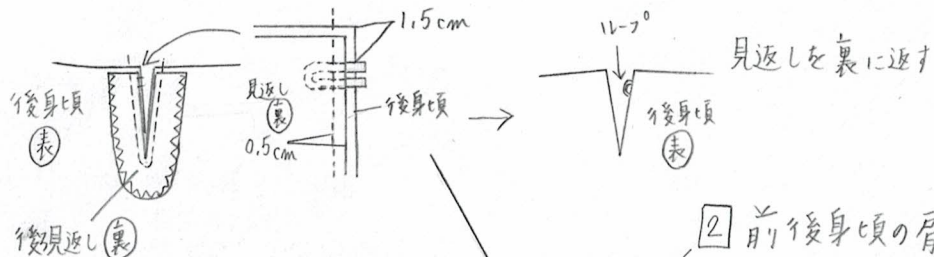

③ 衿ぐりにバイアス布をつける

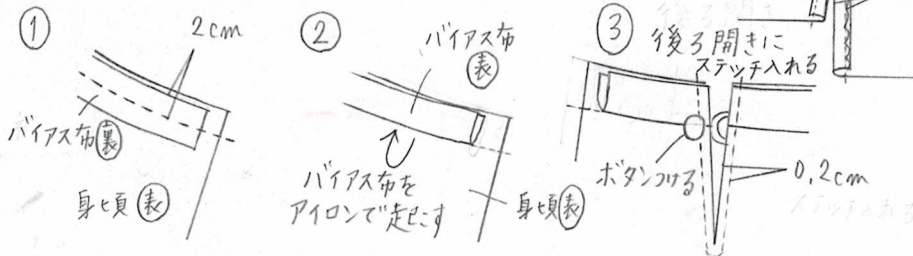

⑥ 袖口・裾を始末する

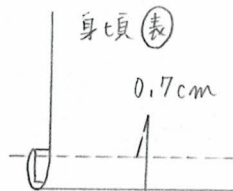

メンズ バイパス衿の Tシャツ 140サイズ

表地 104cm幅 × 160cm

ボタン 10mm幅 × 13

芯 10cm × 2.0cm

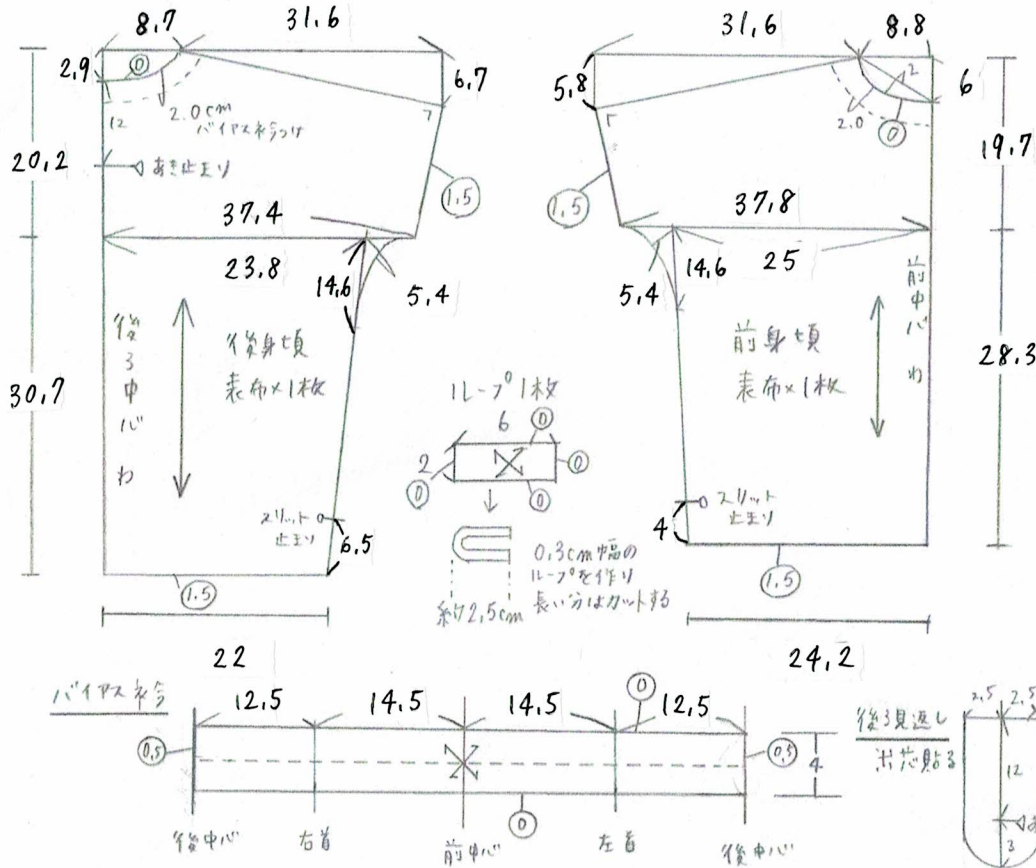

1 後身頃に開きをつける



① 後ろ見返しにロックミシンを掛けあき止まりまでヒカリにみを入れておく

② 後身頃にもあき止まりまでヒカリにみを入れ後ろ見返しと重ね合わせ、ループをはさみ縫う

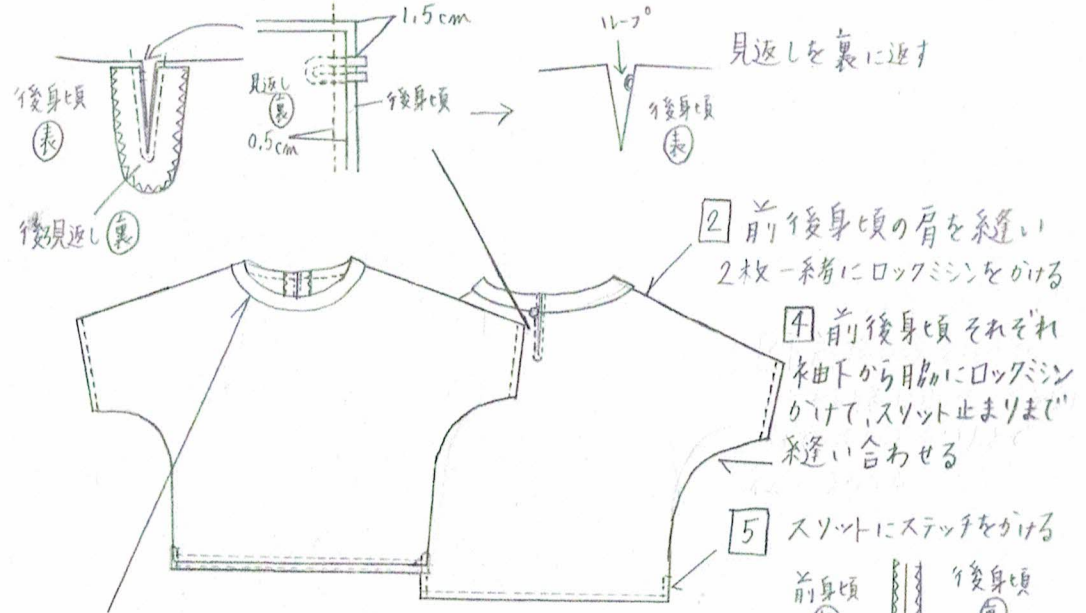

3 衿ぐりにバイパス布をつける

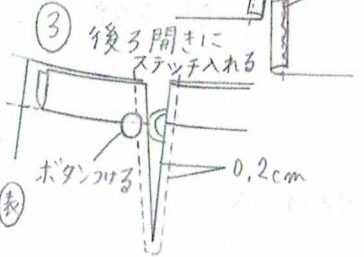
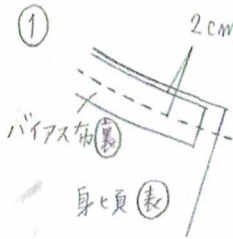

6 袖口・裾を始末する

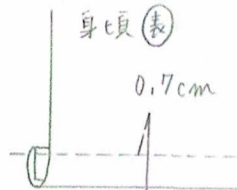

*

○の中の数字は縫い代寸法です。

指示以外の縫い代は全て1cmつけて下さい。