

メンズ サルエル スリムパンツ

サイズ：メンズ M 材料：Wガーゼ生地 106cm幅×220cm
2cm幅 平ゴム 77cm

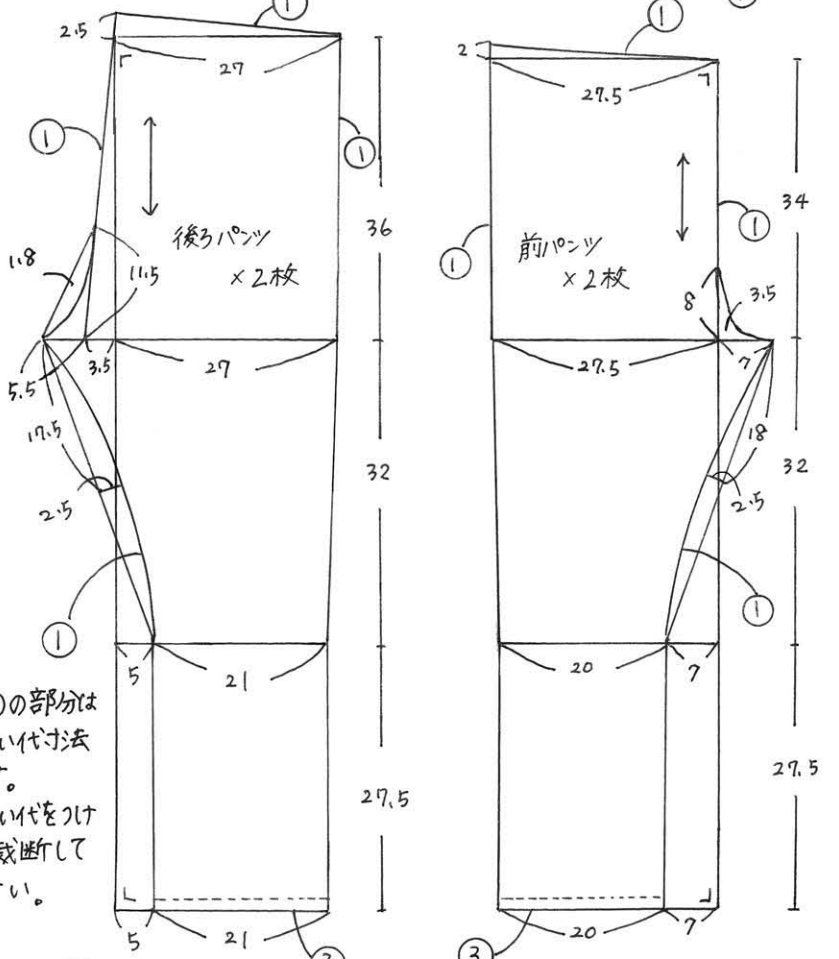

※○の部分は縫い代付法です。縫い代をつけて裁断して下さい。

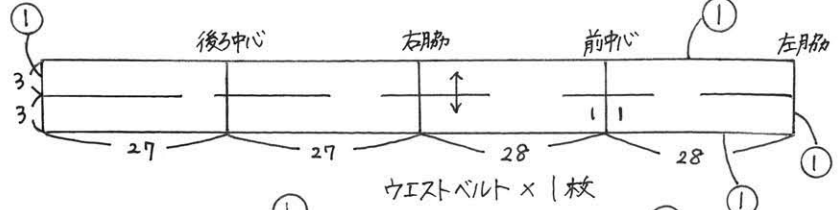
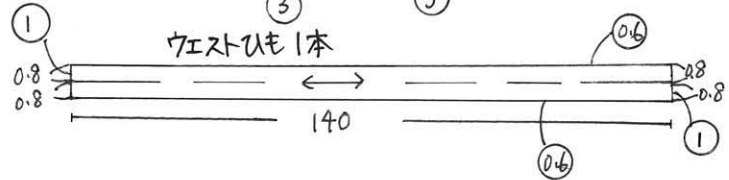

4. ウエストベルトを作りつける。

① 前ウエストベルトにひも通しのボタンホールをあけ、ウエストベルトに折り目をつけておく。

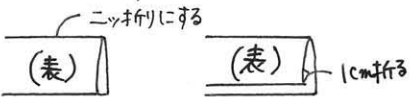
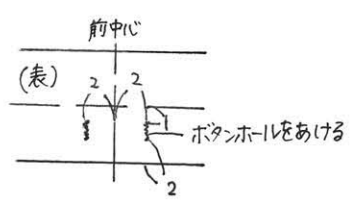

② 広げて中表で左脇にゴム通し位置をあけ縫い合わせる。

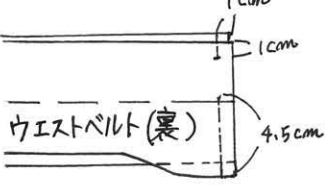

3. 股下を縫い合わせる。

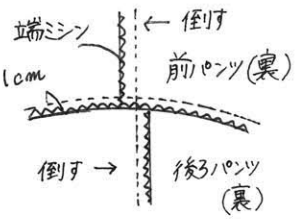

5. 裾をニツ折り始末にする。

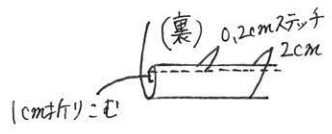

③ パンツとウエストベルトを合わせて縫う。

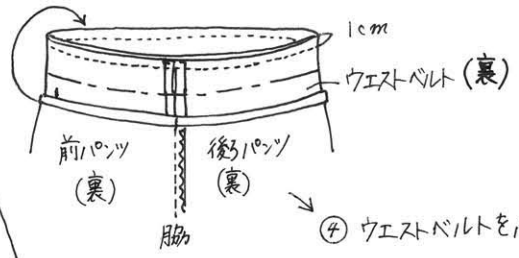

④ ウエストベルトをぶせ縫い始末にする。



1. 前後パンツをそれぞれ中表にして股を縫い合わせ、端ミシンをかける。

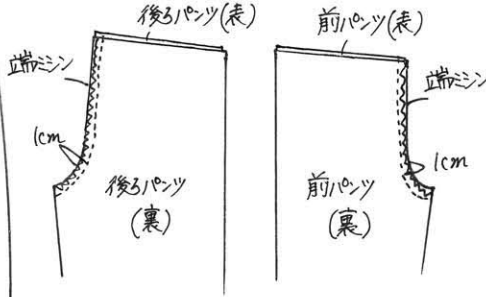

2. 脇を縫い合わせ、端ミシンをかけた縫い代は後ろパンツ側に倒す。

6. ウエストに2cm幅平ゴムとウエストひもを通す。

