

# ボウダーパンツ

サイズ 110

| 材 料   |             |
|-------|-------------|
| ウザゼ   | 106cm巾 × 1m |
| 6コルゴム | 96cm        |

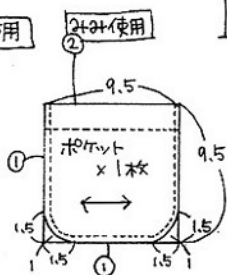
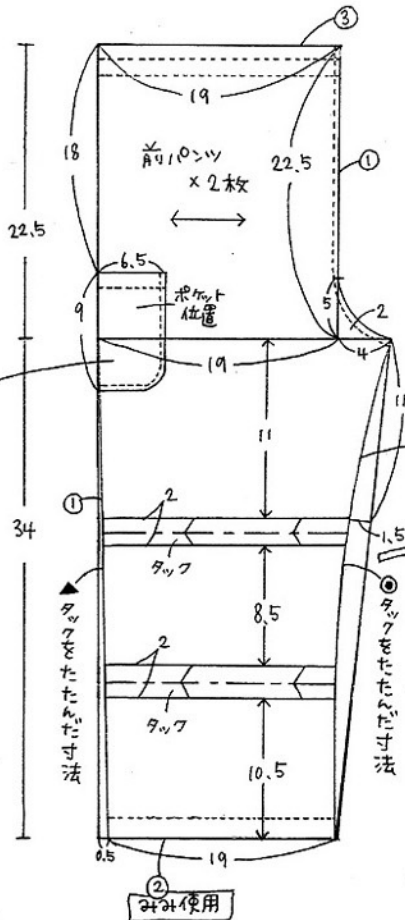
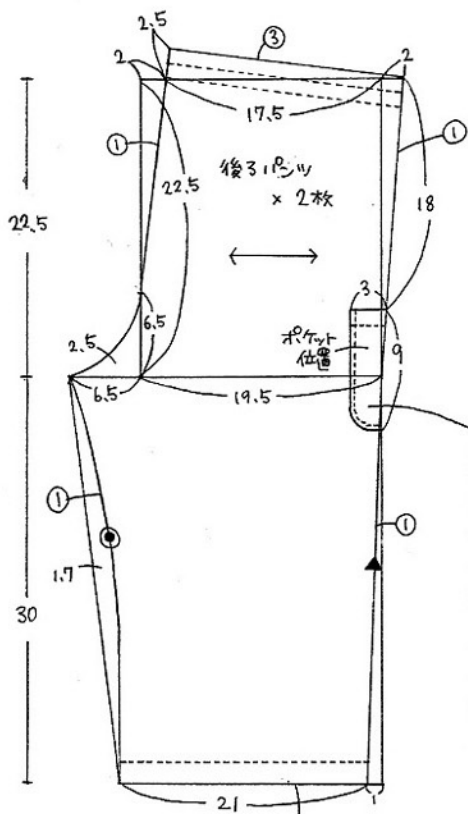

6. ウエストに ゴムを通す。

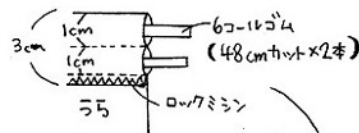

4. 前・後ろの股上を縫う。  
(後ろウエストのみ、ゴム通し用のスリットを作る。)

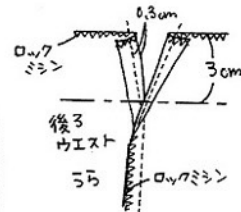

2. 右脇を縫い、1/4ポケットをつける。

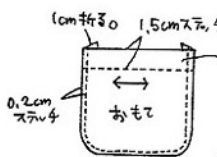

2ミミ使用  
(その折を折返してスリッチをかける。)

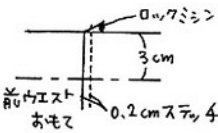

3. 左脇を縫う。

1. 前1/2パンツのタックを仮止めする。

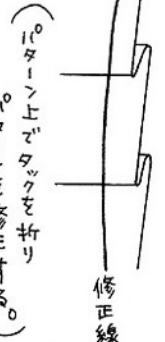

5. 股下を縫う。

7. 裾を縫う。

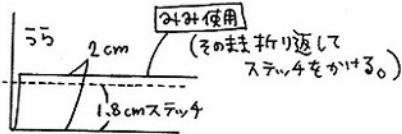

- の部分 縫い代寸法です。  
縫い代を付けて、裁断してください。
- ▽ 縫い代は  
すべて ロックミシン 始末です。