

childサマーチュニック サイズ：100cm

材料：Wガーゼ 106cm巾×90cm
8コルゴム 54cm

2、肩ひもを作っておく

おまてに返してステッチする
0.2cm巾ステッチ

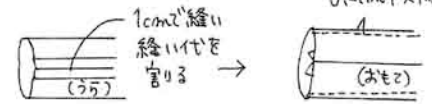

5、肩ひもを前後ヨークに縫い合わせる。

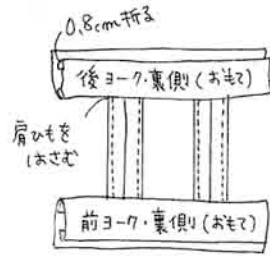

6、ヨークをつける。

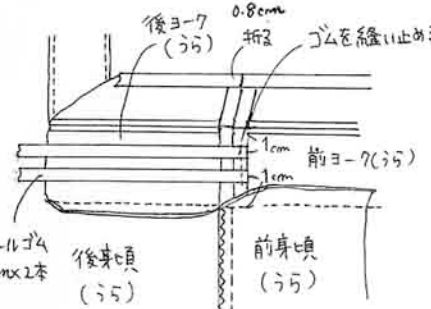

1、前中心に0.5cm巾のポンタックをとる。

型紙の直線の位置を山に、
中心から脇にかけて
ポンタックをとる。

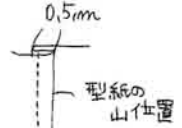
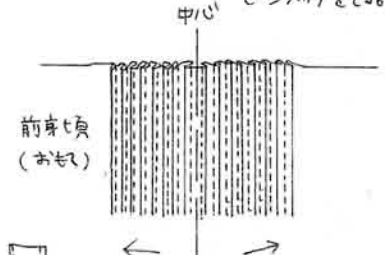

3、後身頃にギンサーを入れておく。

4、月筋を1cmで縫い合わせ
ロックミシン又はジグザグミシン
をかける。

7、裾を3cmの三ツ折りに始末する。

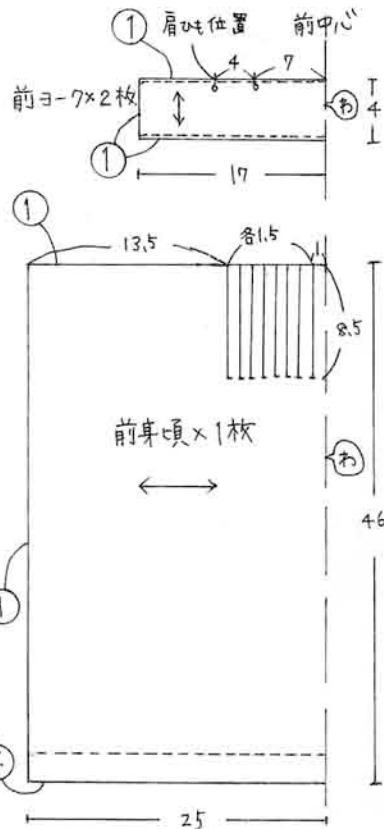
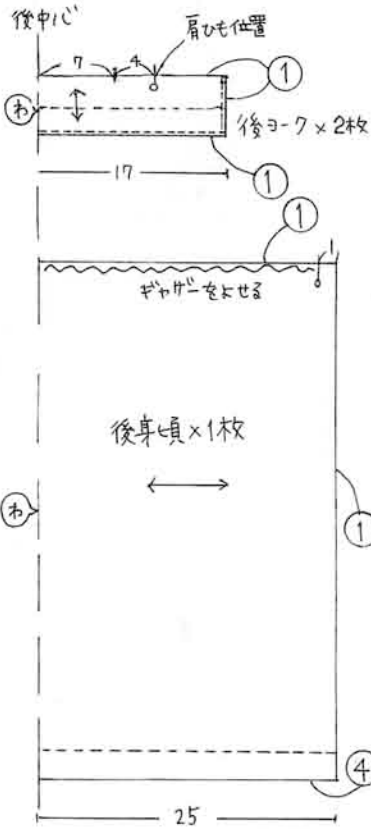
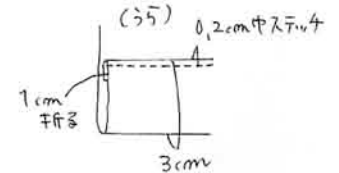

※○の部分は縫い代寸法です。
縫い代をつけて裁断して下さい。

