

ハーフパンツ_レディスMsize

材料：
 リネンキャンバス 110cm巾×140cm
 1.5cm巾平ゴム 72cm

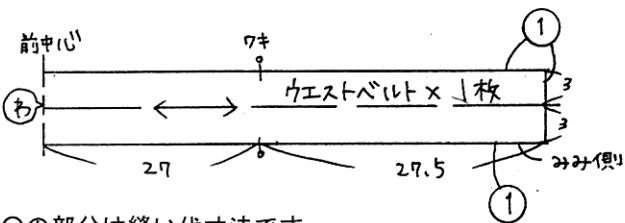
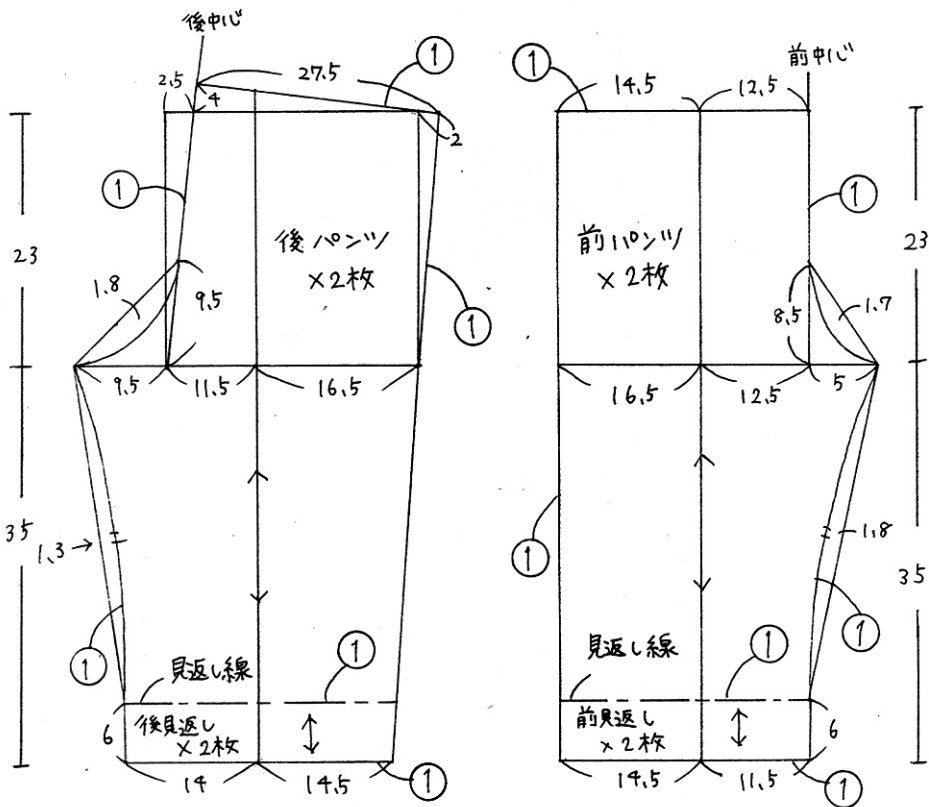

※○の部分は縫い代寸法です。
 縫い代をつけて裁断して下さい。

3、ウエストベルトの後中心に
 ゴム通し口を1作る。

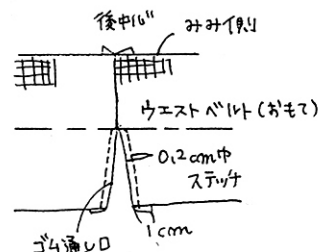

4、ウエストベルトをつける。

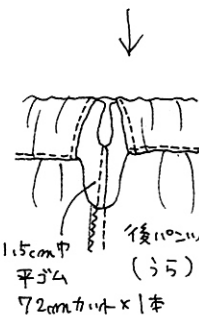
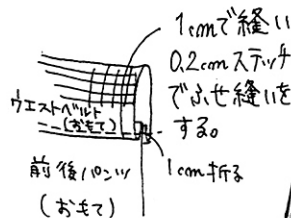

5、裾に見返しをつける。

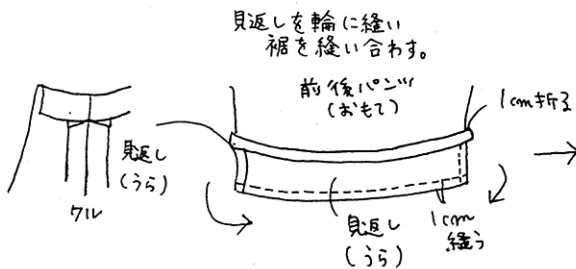

2、股上を1cmで縫い
 ロックミシンをかける。

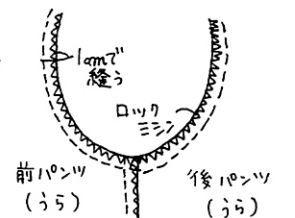

1、脇と股下を1cmで縫い
 ロックミシンをかける。

6、見返しを4cm折り返し
 アイロンをあてる。

